

Sadevedenpoisto Peltitarvike Oy



Peltitarvike on erikoistunut sadevesijärjestelmien valmistukseen. Tuotteita ovat mm. kattokaivot, pihakaivot ja linjakuivatuskourut. Lisätietoa tuotteista www.peltitarvike.fi

Sadevedenpoistojärjestelmän osat

Kattokaivot loiville katoille	s. 2
Kattokaivot käännettyille katoille	s. 3
Hyörynsulkukaivo	s. 4
Saneerauskaivot	s. 4
Sihtirakenteet käännetyn katon kaivoille	s. 5
Kattokaivojen lisävarusteet	s. 6
Sadevesikaivo betonikansille	s. 7
Pintavesikaivo	s. 7
Pihakaivo	s. 7
Ulosheittäjät	s. 7
Linjakuivatuskourut	s. 8

KATTOKAIVOT

Kattokaivoja käytetään sadeveden poistoon loivilta katoilta. Vesi ohjataan kallistusten avulla kattokaivoihin ja niistä edelleen sadevesiviemäriin.

Materiaali

- haponkestävä teräs, AISI 316 (hst)
- kupari (cu)

Mitoitus

Kattokaivot mitoitetaan LVI-suunnitelman mukaan.

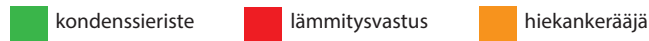

Kattokaivot loiville katoille

Kattokaivo malli A

- kattokaivo loiville katoille
- allasmallin kaivo kiinnitettävällä lankasihdillä
- materiaali haponkestävä teräs tai kupari
- hst-kaivossa primeroitu laippa
- putken pituus/halkaisija tilauksen mukaan

Malli A, allasmallin kaivo (Ø 220 mm)

Tuote	LVI-nro	Materiaali
A-75	3380120	hst
A-110	3380122	hst
A-160	3380124	hst
A-75	3380110	cu
A-110	3380112	cu
A-160	3380114	cu

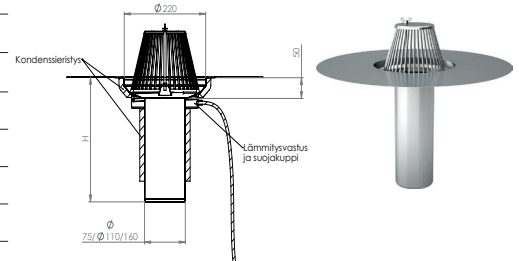

Kattokaivo malli A2

- kattokaivo loiville katoille
- allasmallin kaivo lieriömäisellä lehtisihdillä
- materiaali haponkestävä teräs tai kupari
- hst-kaivossa primeroitu laippa
- putken pituus/halkaisija tilauksen mukaan

Malli A2, allasmallin kaivo (Ø 220 mm)

Tuote	LVI-nro	Materiaali
A2-75	3380140	hst
A2-110	3380142	hst
A2-160	3380148	hst
A2-75	3380144	cu
A2-110	3380146	cu
A2-160	3380111	cu

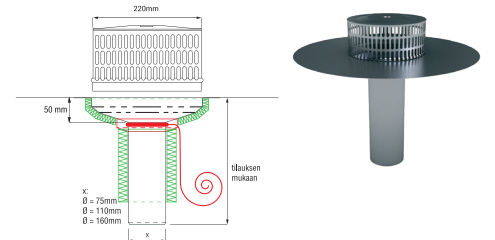

Kattokaivo malli B Umpivirtausjärjestelmä

- kattokaivo umpivirtausjärjestelmään
- umpivirtaussihti
- materiaali haponkestävä teräs tai kupari
- hst-kaivossa primeroitu laippa
- putken pituus/halkaisija tilauksen mukaan

Malli B, umpivirtauskattokaivo, allasmallin kaivo (Ø 220 mm)

Tuote	LVI-nro	Materiaali
B-50	3380220	hst
B-75	3380222	hst
B-50	3380210	cu
B-75	3380212	cu

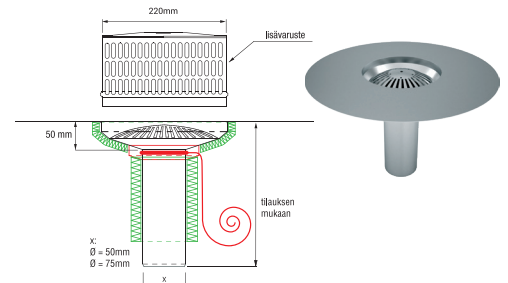

Kattokaivo malli C

- kattokaivo loiville katoille
- hst-roskasihti
- materiaali haponkestävä teräs tai kupari
- hst-kaivossa primeroitu laippa
- putken pituus/halkaisija tilauksen mukaan

Malli C

Tuote	LVI-nro	Materiaali
C-50	3380302	hst
C-75	3380320	hst
C-110	3380322	hst
C-160	3380324	hst
C-50	3380300	cu
C-75	3380310	cu
C-110	3380312	cu
C-160	3380314	cu

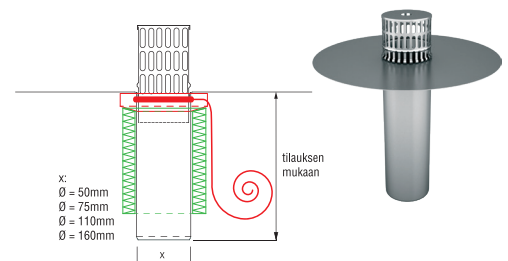

Yksikerroskatteille kattokaivot kiristysrenkaalla

- kiinnitettävällä roskasihdillä
- materiaali haponkestävä teräs

Kattokaivot käännettyille katoille

Käännetyn rakenteen sadevedenpoistoon käytetään kaksoiskaivoa. Se koostuu käännetyn katon kaivosta sekä käyttötarkoituksen mukaan valitusta sihtirakenteesta. Kaivon laippa liitetään vedeneristykseen. Pääosa sadevedestä johdetaan kaivoon sihtirakenteen kannen läpi. Kattorakenteen sisään kulkeutunut vesi pääsee kaivoon sihtirakenteen alakorokereenkaan reikien läpi.

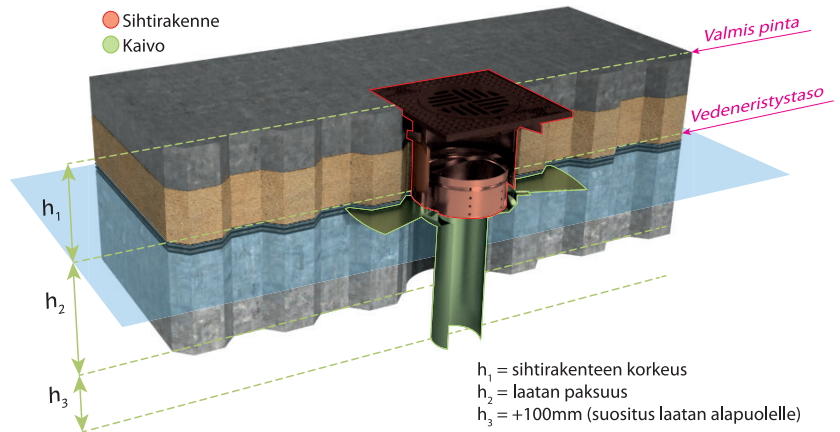

Malli KK

- kattokaivo käännettyille rakenteille
- pohjaulosotto (putken pituus/halkaisija tilauksen mukaan)
- sivu-ulosotto (Ø 75 mm)
- materiaali haponkestävä teräs
- primeroitu laippa

Malli KK, allasmallin kaivo (Ø 220 mm), pohja- tai sivu-ulosotolla

Tuote	LVI-nro	Materiaali
KK-75	3380420	hst
KK-75 sivu-ulosotto	3380421	hst
KK-110	3380422	hst
KK-160	3380424	hst

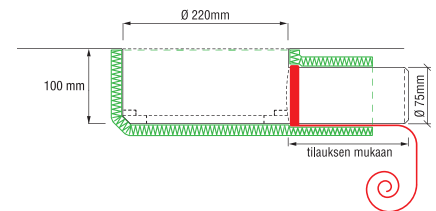
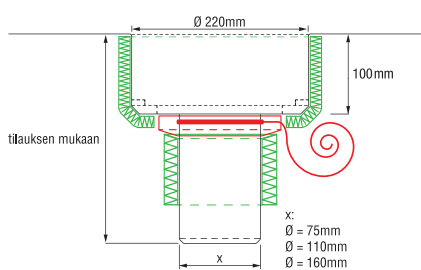
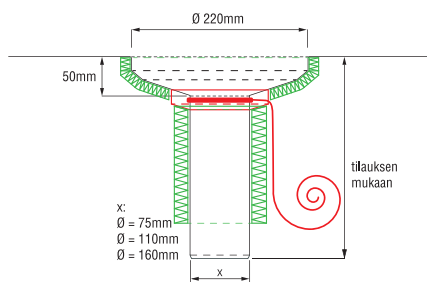

Malli PK

- kattokaivo käännettyille rakenteille
- pohjaulosotto
- sivu-ulosotto (Ø 50 mm)
- materiaali haponkestävä teräs tai kupari
- hst-kaivossa primeroitu laippa
- putken pituus tilauksen mukaan

Malli PK, allasmallin kaivo (Ø 140 mm), pohja- tai sivu-ulosotolla

Tuote	LVI-nro	Materiaali
PK-50	3380520	hst
PK-50 sivu-ulosotto	3380525	hst
PK-75	3380545	hst

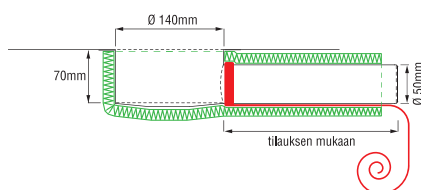
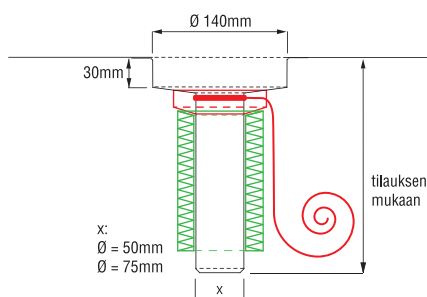

HSKS®-höyrinsulkukaivo

Höyrinsulkukaivo on höyrinsulkuun ilma- ja vesitiiviisti liitettävä kaivo. Sen avulla katto saadaan nopeasti vedenpitäväksi ja rakennuksen sisäpuoli suojaan sateelta. Kattokaivo liitetään höyrinsulkukaivoon vedeneristystyön yhteydessä. Järjestelmän avulla pienennetään rakennusaikaista kosteutta ja mahdollistetaan sisärakentaminen kuivissa olosuhteissa. Rakenteen ilmatiiveys poistaa riskin myöhemmistä kondenssiongelmista.

Rakenne

- höyrinsulkuun liitettävä eristyslaippa
- poistoputki huulitiivisteellä
- vastuksen liitosjohdon läpimenoholkki ja läpivientiputki
- mitoitus LVI-suunnitelman mukaan

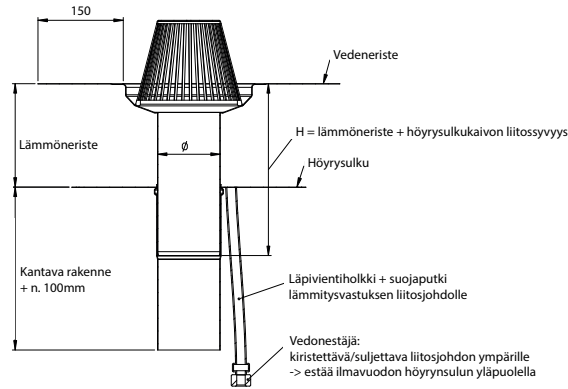

Höyrinsulkukaivo malli HSKS

Tuote	LVI-nro	Materiaali
HSKS-50/160 mm	3380350	hst
HSKS-50/500 mm	3380351	hst
HSKS-75/175 mm	3380352	hst
HSKS-75/500 mm	3380353	hst
HSKS-110/200 mm	3380354	hst
HSKS-110/500 mm	3380355	hst
HSKS-160/290 mm	3380356	hst

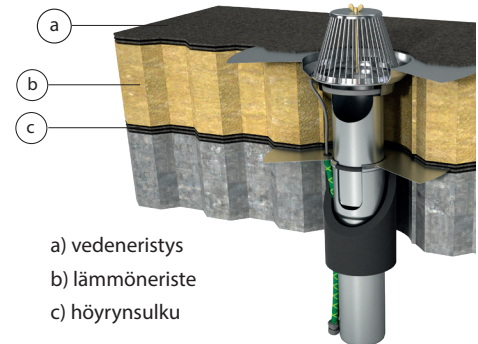

Saneerauskaivot

Saneerauskaivoja käytetään, kun vesikaton saneerauksen yhteydessä vanhat kattokaivot halutaan jättää paikoilleen. Saneerauskaivo asennetaan vanhan kaivon sisään.

Mitoitus

- Saneerauskaivon poistoputken halkaisija on noin 10 mm pienempi kuin vanhan kaivon putken sisämitta.
- UV-50- ja B-50-saneerauskaivoina käytetään Ø 140 mm allasmallin kaivoa.
- UV-70- ja UV-80-kaivojen saneerauskaivoina käytetään umpivirtauskattokaivoa malli B.

Rakenneosat

- roskasihti
- katekerrokseen liitettävä eristyslaippa
- poistoputki: Ø 42...160 mm
- poistoputken pituus: 200 mm tai tilauksen mukaan
- materiaali: hst tai cu

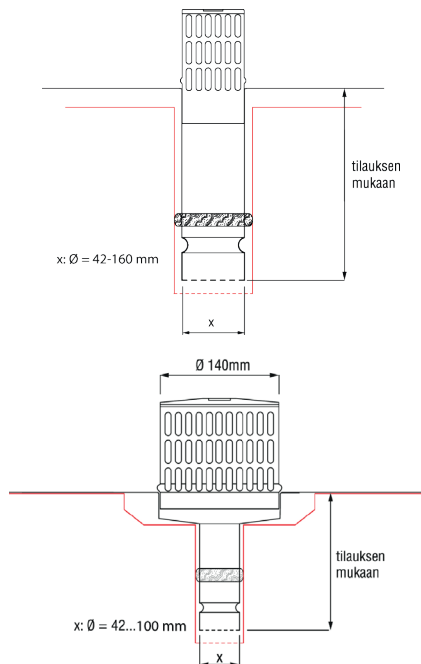

C-saneerauskaivo



UV-saneerauskaivo

Saneerauskaivot

Tuote	LVI-nro	Materiaali
C-saneerauskaivo 42... 160 mm	3380382	hst
B/UV-50-saneerauskaivo	3380282	hst
PK-saneerauskaivo	3380392	hst
UV-70/UV-80-saneerauskaivo	3380113	hst
C-saneerauskaivo 42... 160 mm	3380381	cu
B/UV-50-saneerauskaivo	3380281	cu
PK-saneerauskaivo	3380391	cu

Sihtirakenteet käännetyn katon kaivoille

TERASSIT, PARVEKKEET JA MUUT KÄVELYTASOT

Terassitason sihtirakenne

- sopii käännetyn katon kaivoon malli KK
- rei'itetty kansi 240 x 240 mm
- kehys 245 x 245 mm
- sihtirakenteen korkeus vedeneristeestä valmiiseen pintaan tilauksen mukaan
- hiekankerääjä
- aukotettu alakorokerengas
- materiaali hst
- LVI-nro 3380460

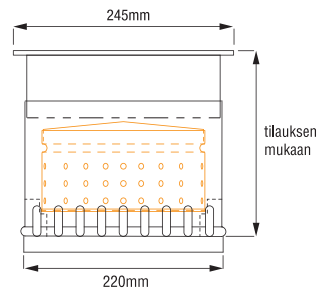

Parveketason sihtirakenne

- sopii käännetyn katon kaivoon malli PK
- rei'itetty kansi 190 x 190 mm
- kehys 194 x 194 mm
- sihtirakenteen korkeus vedeneristeestä valmiiseen pintaan tilauksen mukaan
- aukotettu alakorokerengas
- materiaali hst
- LVI-nro 3380560

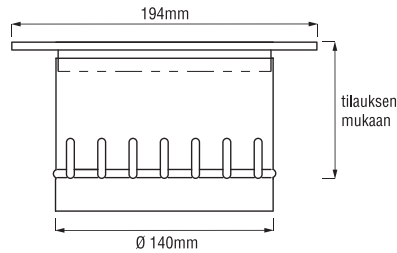

LIIKENNÖIDYT TASOT SOPIVAT KAIVON MALLI KK

Liikennöidyn tason sihtirakenne LTSK

- sopii käännetyn katon kaivoon, malli KK
- kevyesti liikennöidylle tasolle
- valuraitainen sadevesikansi Ø 205 mm, kantavuus 25 tn
- valurautakehys 300 x 300 mm
- sihtirakenteen korkeus vedeneristeestä valmiiseen pintaan tilauksen mukaan
- hiekankerääjä
- aukotettu alakorokerengas
- materiaali hst / valurauta
- LVI-nro 3380465

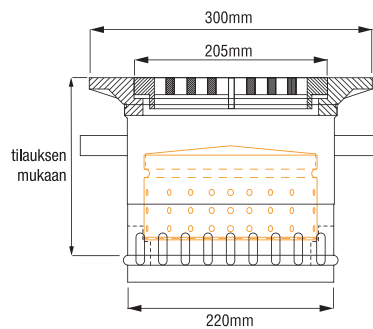

Liikennöidyn tason sihtirakenne 300/500

- sopii käännetyn katon kaivoon, malli KK
- valuraitainen sadevesikansi Ø 300 mm, kantavuus 40 tn
- valurautakehys Ø 500 mm
- sihtirakenteen korkeus vedeneristeestä valmiiseen pintaan tilauksen mukaan
- hiekankerääjä
- aukotettu alakorokerengas
- materiaali hst / valurauta
- LVI-nro 3380475

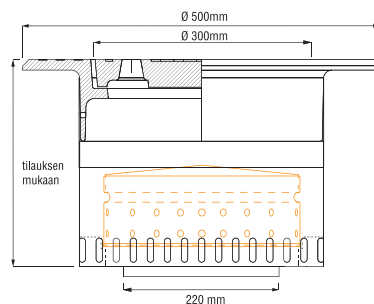

Liikennöidyn tason sihtirakenne 300/450 x 450

- sopii käännetyn katon kaivoon, malli KK
- valuraitainen sadevesikansi Ø 300 mm, kantavuus 40 tn
- valurautakehys 450 x 450 mm
- sihtirakenteen korkeus vedeneristeestä valmiiseen pintaan tilauksen mukaan
- hiekankerääjä
- aukotettu alakorokerengas
- materiaali hst / valurauta
- LVI-nro 3380482

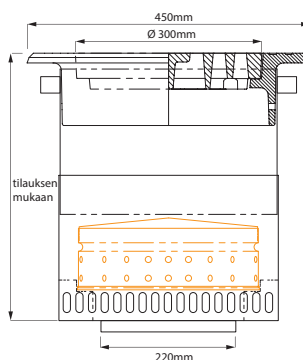

Sihtirakenteet käännetyin katon kaivoille

Liikennöidyn tason sihtirakenne 500/700

- sopii käännetyin katon kaivoon, malli KK
- valurautainen sadevesikansi Ø 500 mm
- valurautakehys Ø 700 mm, kantavuus 40 tn
- sihtirakenteen korkeus vedeneristeestä valmiiseen pintaan tilauksen mukaan
- hiekankerääjä
- aukotettu alakorokerengas
- materiaali hst / valurauta
- LVI-nro 3380480

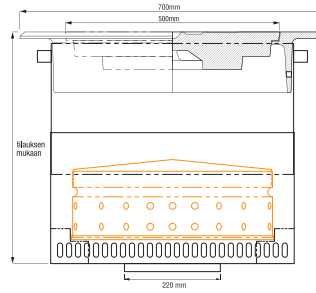

MUUT RAKENTEET

Viherkaton sihtirakenne, VKV

- sopii käännetyin katon kaivoon malli KK
- lämpöeristetty umpikansi kehyksellä 240 x 240 mm
- aukotettu alakorokerengas
- materiaali hst
- sihtirakenteen korkeus tilauksen mukaan
- LVI-nro 3380490

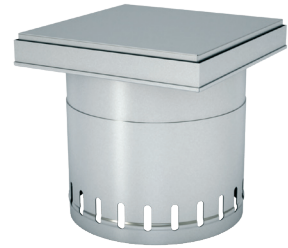
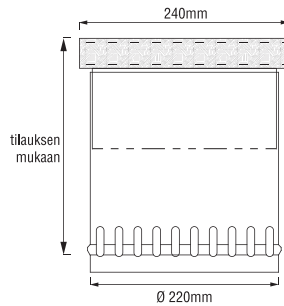

Kattotason sihtirakenne

- sopii käännetyin katon kaivoon malli KK
- lehtisihti
- aukotettu korokerengas
- materiaali hst
- sihtirakenteen korkeus tilauksen mukaan
- LVI-nro 3380450

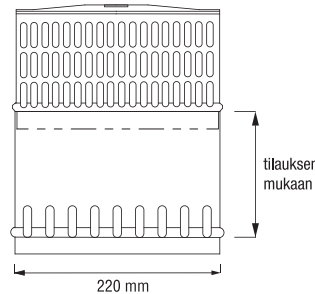

Kattokaivojen lisävarusteet

Lämmitysvastukset

Kaikki kattokaivotyyppit voidaan varustaa lämmitysvastuksella, johon sisältyy vastuskaapeli, 2 metrin liitäntäkaapeli ja suojakuppi.

- 230 V / 16 W itsesäätyvä, LVI-nro 3380720
- 230 V / 32 W itsesäätyvä, LVI-nro 3380725
- muut tehot ja pituudet tilauksen mukaan



Kattokaivon kondenssieristys

Kondenssieristyksellä estetään haitallinen kosteuden tiivistyminen kattokaivon ja sadevesiviemärin pintaan. Kattokaivoissa käytetään korkean eristyskyvyn omaavaa solukumieristettä.

- solukumieriste 13 mm
- alhainen lämmönjohtavuus (0,036 W/μK)
- lämpötila-alue -40 °C - +85 °C

Bitumilaippa

Kaikki kaivotyyppit voidaan varustaa 580 x 600 mm bitumikermlaippalla.

Rengassiivilä

Rengassiivilää käytetään lisäksi kattokaivon päällä. Sopii kaikille kattokaivoille.

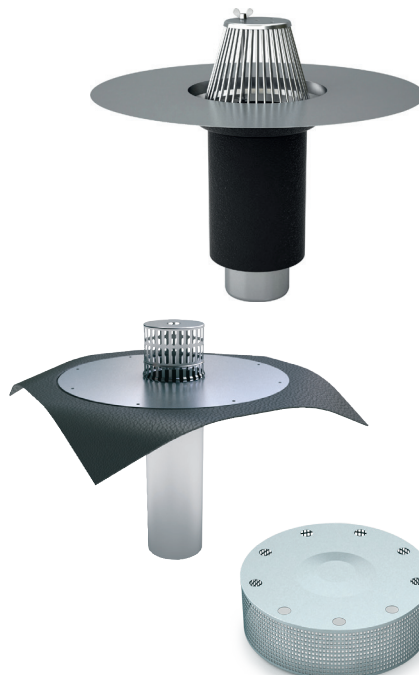

Lisä- ja varaosasihdit

Tuote	LVI-nro	Materiaali
Rengassiivilä Ø 300	3380630	hst
Rengassiivilä Ø 400	3380640	hst
Rengassiivilä Ø 300	3380610	galv.
Rengassiivilä Ø 400	3380620	galv.
Lehtisihti B	3380660	hst
Roskasihti A	3380840	hst
Roskasihti B	3380860	hst
Roskasihti C- 75 (Ø 42... 75 mm)	3380820	hst
Roskasihti C-110 (Ø 80... 110 mm)	3380822	hst
Roskasihti C-160 (Ø 120... 160 mm)	3380824	hst
Rei'itetty kansi malli PK	3380570	hst
Lehtisihti PK	3380580	hst

Sadevesikaivo betonikansille

- sadevesikansi tilauksen mukaan
- poistoyhde (Ø ja pituus) tilauksen mukaan
- katkaisulaippa

Tuote	LVI-nro
Ø 180 mm	3380495
Ø 205 mm	3380496
Ø 300 mm	3380497

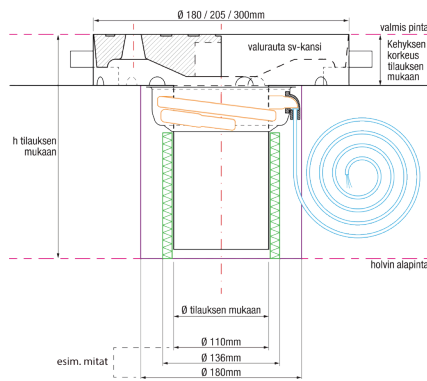

Pintavesikaivo

- asennetaan betonivaluun
- korkeus tilauksen mukaan, kaksiosainen rakenne
- materiaali hst
- PVK terassitaso 245 x 245 mm, rei'itetty kansi
 - LVI-nro 3380463
- PVK pihataso 300 x 300 mm, valurautainen kansi Ø 205 mm, kantavuus 25 tn
 - LVI-nro 3380464

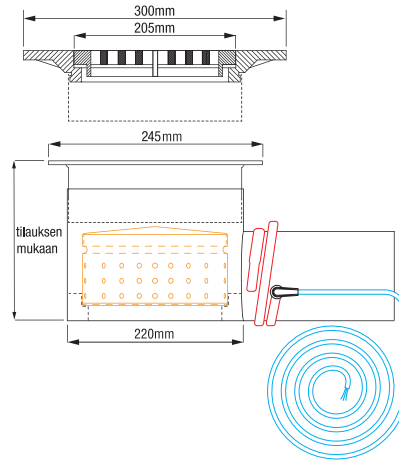

Pihakaivo

- kaivon mitoitus tilauksen mukaan
- valurautainen sadevesikansi ja kehys tilauksen mukaan
- materiaali hst / valurauta
- viemäriähtö sivusta tai pohjasta
- sakkapesä
- voidaan varustaa lämmitysvastuksella, kondenssieristyksellä ja irrotettavalla vesilukolla
- LVI-nro 3380400

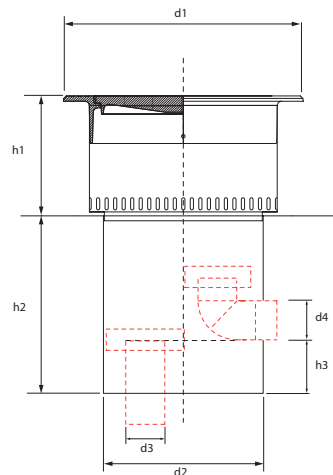

Ulosheittäjät

Katoilla, joissa sadevesi poistetaan kattokaivojen avulla, tulee olla vähintään yksi ulosheittäjä. Ulosheittäjän tehtävä on johtaa vesi pois katolta kattokaivojen tukkeutuessa. Pienten kattojen ja katosten vedenpoisto voidaan toteuttaa pelkillä ulosheittäjillä.

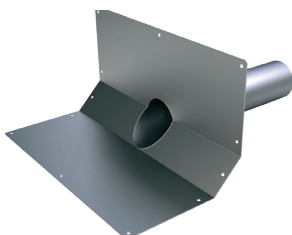

Ulosheittäjä, putki

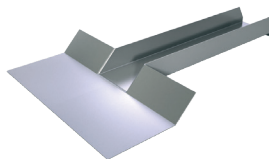

Ulosheittäjä, avo

Tuote	LVI-nro	Materiaali
Ulosheittäjä 100/300, avo	3380121	al
Kulma ulosheittäjä, vasen tai oikea, avo	3380123	al
Ulosheittäjä Ø 50/450, putki	3380115	hst
Ulosheittäjä Ø 75/450, putki	3380116	hst
Ulosheittäjä Ø 90/450, putki	3380117	hst
Ulosheittäjä Ø 110/450, putki	3380118	hst

Linjakuivatuskourut

DRYLINE

Laadukkaat ja kestävät DryLine®-linjakuivatuskourut soveltuvat monipuolisesti erilaisten kohteiden, kuten pysäköintilaitosten, pihakansien, terrassien, uimahallien ja käännettyjen rakenteiden vedenpoistoon. Jokainen kouru räätälöidään kohteen erityispiirteet huomioiden.

DryLine® -linjakuivatuskourut voidaan toimittaa yksittäisinä kouruina tai liittää Peltitarvikkeen muihin kaivotuotteisiin, jolloin niillä voidaan toteuttaa lähes minkä tahansa kohteen hulevedenpoiston kokonaisuus.

Kourut on CE-merkitty ja testattu EN-1433 mukaisesti.

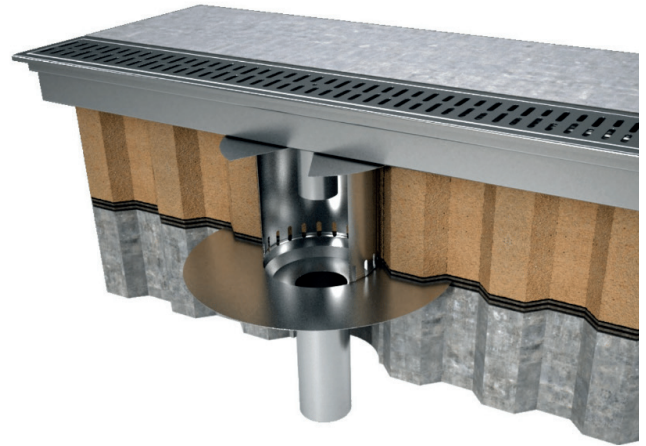
**DryLine® Flex**

- valmistettu ruostumattomasta teräksestä (rst)
- yksittäisen kourun pituus max 10 m, pidemmät linjat yhdistetään liitoslaipoin
- sisäinen kaato ja poistoyhteet vapaasti valittavissa
- kansivaihtoehdot: rst-tasokansi, rst-ritilä ja valurautakansi
- kantavuusluokat: A15-C250
- lisävarusteet: valutartunnat, säätöjalat, lämmitysvastussuojakotelolla, sakkapesä tai hiekankerääjä

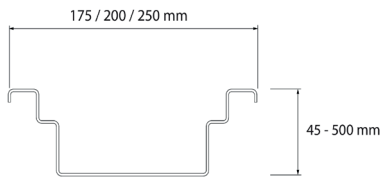
**DryLine® Spa**

- valmistettu ruostumattomasta teräksestä (rst)
- yhteensopiva siveltävien veden-eristeiden kanssa
- sisäinen kaato ja poistoyhteet vapaasti valittavissa
- kansivaihtoehdot: rst-tasokansi
- lisävarusteet: lämmitysvastus

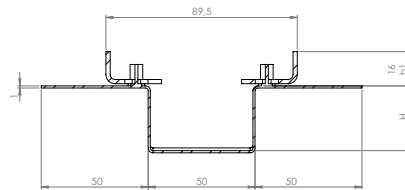
**DryLine® Max**

- valmistettu PE-HD materiaalista
- kestää voimakasta kemikaalikuormitusta ja lämpötilarasiitusta
- kouru kootaan vakiopituuisista (1 m) elementeistä
- kourun korkeus: 150, 200, 250 tai 390 mm
- pohjassa ja kyljissä valmiit paikat eri kokoisille poistoyhteille
- laaja valikoima kansiä ja ritilöitä
- kantavuusluokat: F900 asti
- lisävarusteet: L-kulmat, T-yhteet

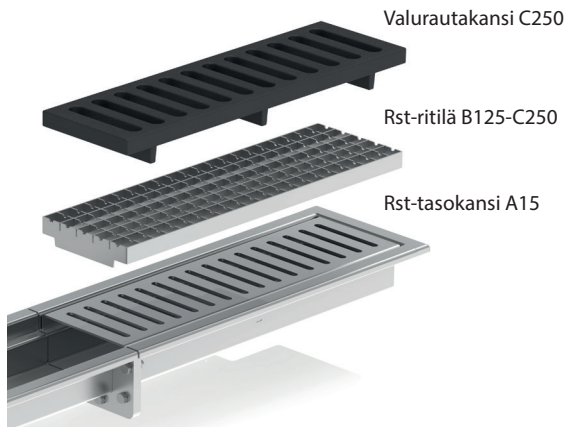

Kouru sisäisellä kaadolla

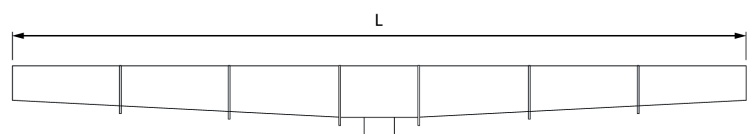

Kouru ilman kaatoa

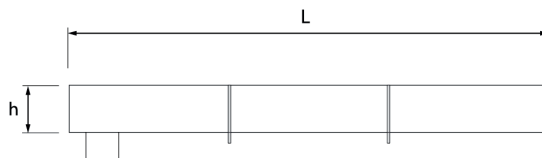

Poistoputki voidaan sijoittaa kourun pohjaan, pätyyn tai kylkeen. Poistoputkien vakiokoot 50 mm, 75 mm ja 110 mm.

Peltitarvikkeen kattoturvatuotteista on RT-tuotekortti tuoteryhmässä 257.2.

VALMISTUS, MARKKINOINTI JA TEKNINEN NEUVONTA

Peltitarvike Oy
Kivikonlaita 24
00940 Helsinki
+358 20 741 2770
myynti@peltitarvike.fi
www.peltitarvike.fi

PELTITARVIKE